

Reducție PP D160-D125mm, Ultra dB, fonoabsorbant, între tevi D160 și D125 fonoabsorbante folosite la canalizare interioară

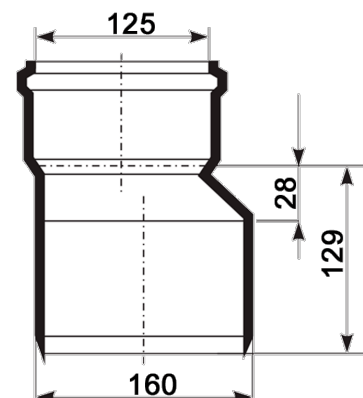

Cod produs: VG146627

Caracteristici	
Diametru, mm	160-125
Material	Polipropilenă
Grosime perete (mm)	4,9
Material garnitura	Cauciuc

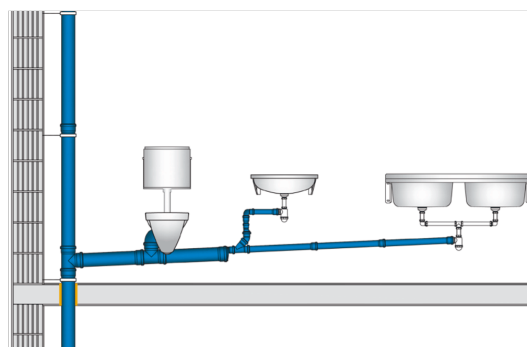

Reducție PP D160-D125mm, Ultra dB, fonoabsorbant, între tevi D160 și D125 fonoabsorbante folosite la canalizare interioară